

AQUA[®]
FORTE

PROFESSIONAL WATER PRODUCTS

AquaForte Vacuum Cleaner XL

Инструкция по применению





Внимание! Перед использованием обязательно ознакомьтесь с инструкцией

РУ

ВАЖНО

- Данное устройство не подходит для использования лицами (включая детей) с ограниченными физическими, сенсорными или умственными способностями или не имеющими опыта и/или знаний, за исключением случаев, когда они находятся под наблюдением лица, ответственного за их безопасность, или были проинструктированы об использовании устройства.
- Очиститель для пруда не должен использоваться в качестве пылесоса для сухого вещества, а только в качестве экстрактора воды. Не используйте без фильтровального мешка (1) и защитного фильтра (2). Неправильное обращение приведет к аннулированию гарантийного требования.
- Необходимо убедиться, что очиститель для пруда установлен таким образом, чтобы он не падал в воду и не опрокидывался. Располагайте прибор на ровной поверхности на одном уровне с водой. Чем ниже высота всасывания, тем лучше производительность всасывания. (см. рис. А + В)
- Запрещено плавать в пруду во время чистки.
- Используйте всасывающий очиститель только в сухую погоду
- Если очиститель для отсоса осадка пруда не используется в зимние месяцы, опорожните его и храните в помещении, чтобы предотвратить внутреннее замерзание.



Технические характеристики:



1200 Вт Всасывающая турбина



давление 240 мБар



8.000 л/ч Мощность всасывания



900 W насос



13.000 л/ч расход



длина шнура 10 м



вес 14 кг

Внимание!

Подходит только для FI-switch 30mA и должен быть подключен к обычной предохранительной розетке. Никогда не позволяйте насосу пересохнуть. Следуйте инструкциям по эксплуатации!

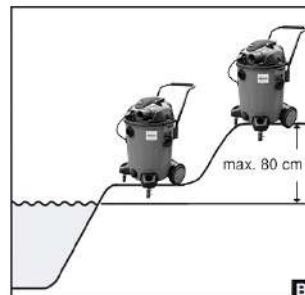
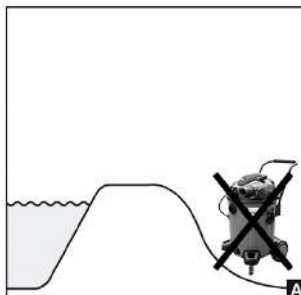



Дополнительно



INSTRUCTIONS

РУ

1

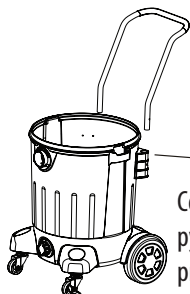

Соберите металлическую ручку, как показано на рисунке



2



соединитель шланга

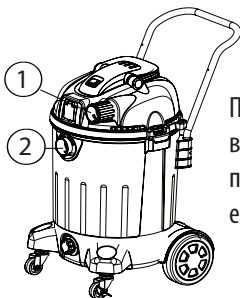

Поместите соединитель шланга во всасывающий патрубок (2). Если вам нужен продувочный воздух, вы можете поместить его на выход воздуходувки (1).

3

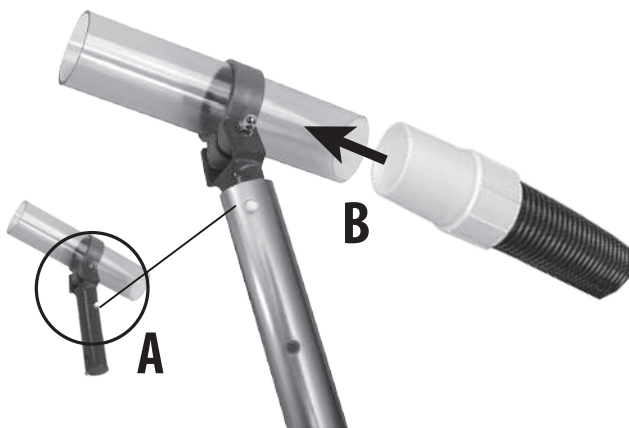

А) А) соедините всасывающее сопло с телескопическим полюсом, нажав на белое соединение зажима "поперечный рычаг" в телескопическом полюсе.

Б) соедините всасывающий шланг с всасывающим соплом, надавив белым фитингом на конец прозрачной трубы.

4



Теперь подсоедините шланг для отвода отходов к боковому соединению (байонетное соединение со стороны давления) и поместите конец шланга на землю или в дренаж.

Начало работы

Запустите всасывающий очиститель пруда с помощью переключателя включения/выключения и удерживайте всасывающий шланг вместе с телескопическим стержнем и всасывающими насадками под водой. Затем грязную воду можно отсасывать и непрерывно откачивать. Обратите внимание на конец выпускного шланга. From time to time

РУ

Время от времени во время процесса всасывания осматривайте конец выпускного шланга и убедитесь, что извлекаемая осадочная вода также откачивается. Когда откачивается только меньшее количество воды, выньте пробку грязного насоса из гнезда на всасывающей головке. Таким образом, вы предотвратите повреждение грязного насоса от сухого хода. Чтобы опорожнить резервуар с грязной водой, снова вставьте вилку насоса.

Информация по технике безопасности! При откачке затопленного погреба убедитесь, что вода, которая была откачана, не может течь обратно.

Внимание! Для защиты очистителя от осадка пруда установлен выключатель отсечки; при срабатывании он останавливает мощность всасывания, даже если турбина работает.

Отсутствие / низкая мощность всасывания может иметь следующие причины:

- фильтровальный мешок полон грязи. Откройте молнию на боковой стороне фильтровального мешка и опорожните/очистите фильтровальный мешок.
- грязный водяной насос не был подключен к розетке.
- насос грязной воды заблокирован на впускном отверстии. Проверьте фильтровальный мешок на наличие повреждений. Отсоедините очиститель для отсоса осадка пруда от сети и очистите резервуар для грязной воды и насос.
- выходной шланг заблокирован. Осмотрите и очистите конец шланга.
- напорное давление слишком велико для насоса; шланг отвода отходов направлен вверх.
- всасывающий шланг заблокирован, например, камнем или сорняком.
- высота всасывания слишком велика. Поместите очиститель для всасывания осадка пруда в более низкое положение, но никогда не ниже уровня воды (это создает риск самовсасывания и, следовательно, затопления, а также утечки из очистителя для всасывания осадка пруда). Очиститель для отсоса осадка пруда может располагаться не более чем на 80 см выше уровня воды в пруду. (см. рис. Б)
- защитный фильтр под всасывающей головкой заблокирован грязью. Снимите и тщательно промойте.

Очистка всасывающего очистителя

Отсоедините пылесос от электросети. Выньте пробку грязной воды для насоса из гнезда на всасывающей головке и откройте зажимы на контейнере.

После этого снимите всасывающую головку с контейнера и протрите ее сухой тканью. Всасывающая головка и кабельная вилка не должны намокнуть. Теперь вытряхните грязь из контейнера и промойте его водой.

Также очистите защитный фильтр под всасывающей головкой.

При необходимости очистите грязный водяной насос

- Следуйте инструкциям по технике безопасности! Выньте вилку из розетки!
- Вы можете снять грязевой насос для очистки, как описано ниже.
- Используйте плоский инструмент для удаления (байонетного) соединения из контейнера.
- Ослабьте 2 гайки на зажиме грязевого насоса и выньте грязевой насос.
- Вы можете отвинтить трубку на грязевом насосе!
- Распылите-промойте грязный водяной насос и насадки струей воды и удалите все крупные частицы грязи. Не причиняйте никакого вреда!
- Проверьте, не запускается ли грязный водяной насос, ненадолго вставив вилку в розетку!

Предупреждение: не дотягивайтесь руками до всасывающих отверстий!

- Пользователю не разрешается выполнять какие-либо другие действия по техническому обслуживанию или очистке (например, завинчивание насоса)! Если у вас возникли проблемы, обратитесь к своему дилеру или в сервисную мастерскую!

Во время длительных перерывов в работе отключите очиститель от сети (выньте вилку из розетки).

Пылесос должен храниться чистым и сухим. Если очиститель не используется в зимние месяцы, опорожните его и храните в помещении, чтобы предотвратить внутреннее замерзание.

Требования безопасности к прудовому пылесосу

Внимание! Сразу же после доставки, пожалуйста, проверьте товар на наличие повреждений при транспортировке и на полноту (см. список запчастей). Немедленно подайте жалобу перевозчику.

При использовании данного прибора необходимо соблюдать все основные указания по технике безопасности, особенно следующие: внимание! Обращение с водой в сочетании с электрическими приборами требует абсолютной осторожности и внимания!

Частая причина несчастных случаев - отсутствие внимания во время рутинных процедур.

Убедитесь, что ваши руки сухие, когда вы вставляете или вынимаете вилку из розетки.

Ремонт может быть выполнен только специалистом. Перед использованием все детали должны быть правильно собраны.

Ни при каких обстоятельствах нельзя перекачивать такие материалы, как взрывоопасные или ядовитые жидкости, раскаленный пепел или бензин (опасность взрыва).



Внимание!

Для снижения риска пожара, поражения электрическим током или получения травм:

- Не оставляйте пылесос включенным в розетку. Выключите выключатель и отсоедините электрический шнур, когда он не используется, а также перед началом технического обслуживания.
- Не позволяйте использовать себя в качестве игрушки. Приспальное внимание необходимо при использовании детьми и домашними животными или рядом с ними.
- Используйте только рекомендованные производителями насадки.
- Не используйте с поврежденным шнуром или вилкой.
- Не тяните и не переносите за шнур, не используйте шнур в качестве ручки, не закрывайте дверь на шнур и не тяните шнур за острые края или углы. Держите шнур подальше от нагретых поверхностей.
- Не используйте удлинители или розетки с недостаточной токовой пропускной способностью.
- Выключите все элементы управления перед отсоединением.
- Не вынимайте вилку из розетки, потянув за шнур. Чтобы отсоединить вилку, беритесь за вилку, а не за шнур.
- Не обращайтесь с вилкой или пылесосом мокрыми руками и не работайте без обуви.
- Не вставляйте в отверстия никаких предметов. Не используйте с любым заблокированным отверстием; держите свободным от пыли, ворса, волос и всего, что может уменьшить поток воздуха.
- Держите волосы, свободную одежду, пальцы и все части тела подальше от отверстий и движущихся частей.
- Не используйте для сбора легковоспламеняющихся или горючих жидкостей, таких как бензин, и не используйте в местах, где они могут присутствовать.
- Храните в помещении в прохладном, сухом месте.
- Выключайте устройство как минимум каждые 15 минут (на 1 минуту), чтобы дать двигателю остыть - невыполнение этого требования может привести к отказу двигателя.
- Не используйте данное устройство более 4 часов (включая перерывы на отдых).

Гарантийные условия

На частное использование данного устройства предоставляется гарантия в течение 24 месяцев, начиная с даты поставки. Требуется подтверждение покупки. Дефекты материала или изготовления будут устранены или заменены по нашему усмотрению и бесплатно в течение гарантийного срока. Гарантия не распространяется на повреждения, вызванные неправильной установкой или эксплуатацией, отложениями кальция, недостаточным уходом, замерзанием, нормальным износом или несанкционированными попытками ремонта. Изменения в устройстве, такие как разделение линий подключения к сети или сетевого разъема, аннулируют гарантию. Мы не несем ответственности за косвенные убытки, возникшие в результате отказа устройства или его правильной эксплуатации. В случае возникновения претензий по данной гарантии, пожалуйста, верните устройство вместе с доказательством покупки нам по почте-оплаченной через официального дилера, у которого вы приобрели устройство.

ОБСЛУЖИВАНИЕ

РУ

1

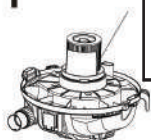

Внимание! Когда фильтр загрязнен или мощность всасывания низкая, пожалуйста, очистите фильтр HEPA и его защитную сетку. Регулярная чистка продлевает срок службы пылесоса. Не используйте пылесос для пруда без этого фильтра!



Снимите сетку с HEPA-фильтра

2

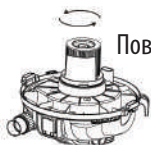

Поверните стопорную гайку против часовой стрелки и снимите фильтр

3



Тщательно очистите

4



Высушите на воздухе обе части

5

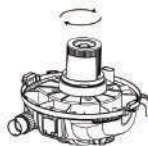

Соберите в обратном порядке